

### Kabeldurchführungsplatte Kunststoff Typ KDP/F 24

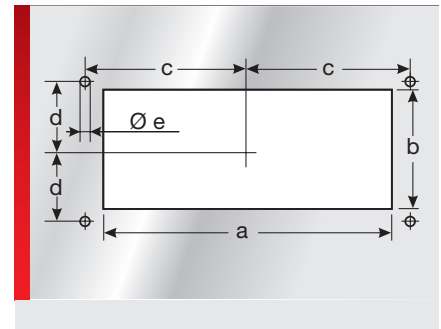

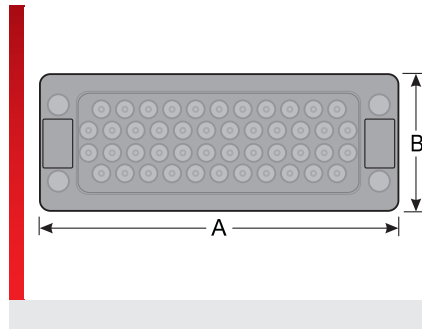

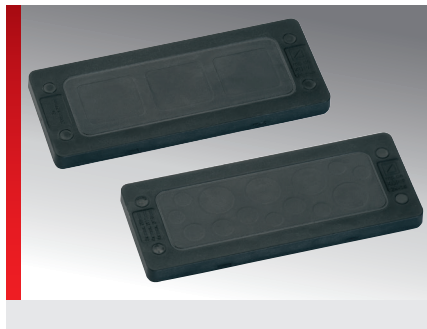

Kabeldurchführungsplatte KDP Kunststoff Rechteckig

#### PRODUKTINFORMATION

Die Kabeldurchführungsplatte Typ KDP/F 24 ist ein Durchführungs- und Befestigungssystem für Leitungen und Druckluftschläuchen, die im Schaltschrank-, Anlagen- und Maschinenbau verwendet werden. Überall, wo schnelle, kabelschonende Montage mit hoher Packungsdichte gefragt ist, kommt die Durchführungsplatte zum Einsatz

- Große Zeitersparnis bei der Montage
- Hohe Packungsdichte
- Großer Leitungsdurchmesserbereich
- Mehrere Leitungen können in einer Durchführung zusammen gefasst werden
- Sehr flache Bauform

#### SPEZIFIKATION

-  Rahmen: Polypropylen (PP)
-  Dichtung: TPE
-  -30 – 70 °C
-  IP 65
-  HB









Typ	Bestell-Nr.	Farbe	Anzahl Durchführungen	Durchführungen Anzahl / Ø mm	VPE St.
KDP/F 24-14	87302010	Schwarz	14	6x max. 9,00	1
				4x max. 11,00	
				4x max. 18,00	
KDP/F 24-14, VE 100	87302011	Schwarz	14	6x max. 9,00	100
				4x max. 11,00	
				4x max. 18,00	
KDP/F 24-22	87302020	Schwarz	22	16x max. 9,00	1
				4x max. 11,00	
				2x max. 15,00	
KDP/F 24-22, VE 100	87302021	Schwarz	22	16x max. 9,00	100
				4x max. 11,00	
				2x max. 15,00	
KDP/F 24-28	87302040	Schwarz	28	28x max. 9,00	1
KDP/F 24-28, VE 100	87302041	Schwarz	28	28x max. 9,00	100
KDP/F 24-46	87302050	Schwarz	46	46x max. 6,50	1
KDP/F 24-46, VE 100	87302051	Schwarz	46	46x max. 6,50	100
KDP/F 24-multi	87302030	Schwarz	3	3x max. 27,00	1
KDP/F 24-multi, VE 100	87302031	Schwarz	3	3x max. 27,00	100

#### MASSTABELLE

Typ	Bestell-Nr.	Einbauhöhe mm	A mm	B mm	a mm	b mm	c mm	d mm	e mm
KDP/F 24-14	87302010	10,00	148,00	60,00	112,00	36,00	65,00	16,00	5,50
KDP/F 24-14, VE 100	87302011	10,00	148,00	60,00	112,00	36,00	65,00	16,00	5,50

## Kabeldurchführungsplatte Kunststoff Typ KDP/F 24

Typ	Bestell-Nr.	Einbauhöhe mm	A mm	B mm	a mm	b mm	c mm	d mm	e mm
KDP/F 24-22	87302020	10,00	148,00	60,00	112,00	36,00	65,00	16,00	5,50
KDP/F 24-22, VE 100	87302021	10,00	148,00	60,00	112,00	36,00	65,00	16,00	5,50
KDP/F 24-28	87302040	10,00	148,00	60,00	112,00	36,00	65,00	16,00	5,50
KDP/F 24-28, VE 100	87302041	10,00	148,00	60,00	112,00	36,00	65,00	16,00	5,50
KDP/F 24-46	87302050	10,00	148,00	60,00	112,00	36,00	65,00	16,00	5,50
KDP/F 24-46, VE 100	87302051	10,00	148,00	60,00	112,00	36,00	65,00	16,00	5,50
KDP/F 24-multi	87302030	10,00	148,00	60,00	112,00	36,00	65,00	16,00	5,50
KDP/F 24-multi, VE 100	87302031	10,00	148,00	60,00	112,00	36,00	65,00	16,00	5,50

### MATERIALEIGENSCHAFTEN

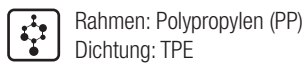

### THERMISCHE EIGENSCHAFTEN



### MECHANISCHE EIGENSCHAFTEN



### BRANDEIGENSCHAFTEN

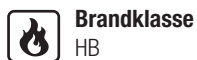

### TECHNISCHE INFORMATIONEN



### KONFORMITÄT



## Kabeldurchführungsplatte Kunststoff Typ KDP/F 24

Sämtliche Angaben in unseren Prospekten und Katalogen sowie im Internet beruhen auf dem heutigen Stand unserer Kenntnisse über die beschriebenen Produkte.

Die von Murrplastik bereitgestellten elektronischen Daten und Dateien, insbesondere CAD-Dateien, beruhen auf dem heutigen Stand unserer Kenntnisse über die beschriebenen Produkte.

Eine rechtlich verbindliche Zusicherung bestimmter Eigenschaften oder der Eignung für einen bestimmten Einsatzzweck kann aus diesen Informationen nicht abgeleitet werden.

Sämtliche Informationen über chemische und physikalische Eigenschaften unserer Produkte sowie die anwendungstechnische Beratung in Wort, Schrift und durch Versuche geben wir nach bestem Wissen.

Sie befreien den Käufer nicht von der Pflicht zu eigenen Prüfungen und Versuchen, um die konkrete Eignung der Produkte für den beabsichtigten Einsatzzweck festzustellen.

Für die Aktualität, Korrektheit, Vollständigkeit oder Qualität der bereitgestellten Informationen übernimmt Murrplastik keinerlei Gewähr.

Murrplastik übernimmt keinerlei Haftung für Schäden, die sich aus der Anwendung der Produkte ergeben.

Murrplastik behält sich technische Änderungen und Verbesserungen durch ständige Weiterentwicklung der Produkte und Dienstleistungen vor.

Im Übrigen gelten unsere Allgemeinen Verkaufsbedingungen.

© Murrplastik Systemtechnik GmbH • proID\_57795~20190521~890187~kdh\_kdp\_f\_24