

Bezeichnungsträger BT

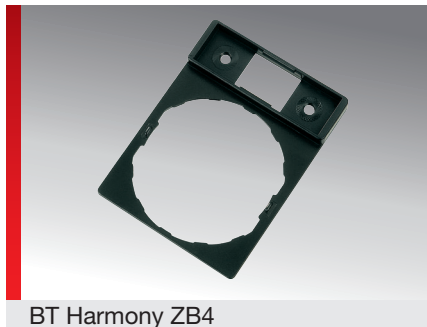

BT Harmony ZB4

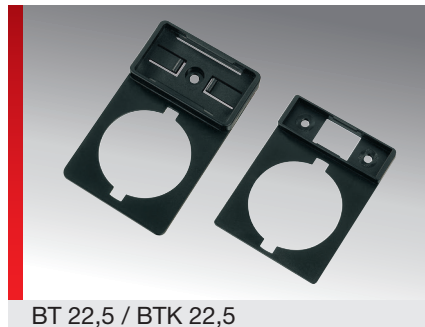

BT 22,5 / BTK 22,5



BT 15/xx / BTK 15/xx

PRODUKTINFORMATION





Die Bezeichnungsträger BT und BTK dienen zur Kennzeichnung herstellerunabhängiger Geräte und Baugruppen.

Die Befestigung erfolgt mit selbstschneidenden Schrauben.

Bei der Ausführung BTK ist eine Selbstklebefolie als Montagehilfe aufgezogen.

Die transparente Abdeckung schützt die eingelegten Kennzeichenschilder vor Verschmutzung und mechanischer Beanspruchung.

SPEZIFIKATION

-  BT und BTK: Polyvinylchlorid (PVC)
TA: Polycarbonat (PC)
-  BTK mit Kleber 9088
-  -40 – 80 °C
-  V0
-  Ein- und mehrzeilige Beschriftung



Typ	Bestell-Nr.	Farbe	Empfohlenes Kennzeichenschild	VPE St.
Kennzeichenträger				
BT 15/27	86441010	Schwarz	KS 15/27	250
BT 15/49	86441012	Schwarz	KS 15/49	250
BT 15/67	86441014	Schwarz	KS 15/67	250
Bezeichnungsträger mit rückseitigem Klebestreifen				
BTK 15/27	86441210	Schwarz	KS 15/27	250
BTK 15/49	86441212	Schwarz	KS 15/49	250
BTK 15/67	86441214	Schwarz	KS 15/67	250
Bezeichnungsträger für Elemente Ø 22,5 mm				
BT 22,5	86442018	Schwarz	KS 8/26,5	250
Bezeichnungsträger für Elemente Ø 22,5 mm, mit rückseitigem Klebestreifen				
BTK 22,5	86441016	Schwarz	KS 15/27	250
Bezeichnungsträger für Elemente von Moeller Ø 28 mm				
BT Harmony ZB4	86442016	Schwarz	KS 8/26,5	250
Transparente Abdeckung für Bezeichnungsträger				
TA 8/26,5	86441418	Transparent		480
TA 15/27	86441410	Transparent		480
TA 15/49	86441412	Transparent		240

Bezeichnungsträger BT

Typ	Bestell-Nr.	Farbe	Empfohlenes Kennzeichen- schild	VPE St.
TA 15/67	86441414	Transparent		120

MATERIALEIGENSCHAFTEN

 BT und BTK: Polyvinylchlorid (PVC)
TA: Polycarbonat (PC)

 BTK mit Kleber 9088

THERMISCHE EIGENSCHAFTEN

 **Temperatur / Temperaturbereich**
-40 – 80 °C

BRANDEIGENSCHAFTEN

 **Brandklasse**
V0

ALLGEMEINE TECHNISCHE DATEN

 Ein- und mehrzeilige Beschriftung

MONTAGEART

 **Nietsystem**

 **Schraubsystem**

Sämtliche Angaben in unseren Prospekten und Katalogen sowie im Internet beruhen auf dem heutigen Stand unserer Kenntnisse über die beschriebenen Produkte.

Die von Murrplastik bereitgestellten elektronischen Daten und Dateien, insbesondere CAD-Dateien, beruhen auf dem heutigen Stand unserer Kenntnisse über die beschriebenen Produkte.

Eine rechtlich verbindliche Zusicherung bestimmter Eigenschaften oder der Eignung für einen bestimmten Einsatzzweck kann aus diesen Informationen nicht abgeleitet werden.

Sämtliche Informationen über chemische und physikalische Eigenschaften unserer Produkte sowie die anwendungstechnische Beratung in Wort, Schrift und durch Versuche geben wir nach bestem Wissen.

Sie befreien den Käufer nicht von der Pflicht zu eigenen Prüfungen und Versuchen, um die konkrete Eignung der Produkte für den beabsichtigten Einsatzzweck festzustellen.

Für die Aktualität, Korrektheit, Vollständigkeit oder Qualität der bereitgestellten Informationen übernimmt Murrplastik keinerlei Gewähr.

Murrplastik übernimmt keinerlei Haftung für Schäden, die sich aus der Anwendung der Produkte ergeben.

Murrplastik behält sich technische Änderungen und Verbesserungen durch ständige Weiterentwicklung der Produkte und Dienstleistungen vor.

Im Übrigen gelten unsere Allgemeinen Verkaufsbedingungen.

© Murrplastik Systemtechnik GmbH • proID_60981~20180405~890186~acs_mod_bt